

BASIC MATERIALS

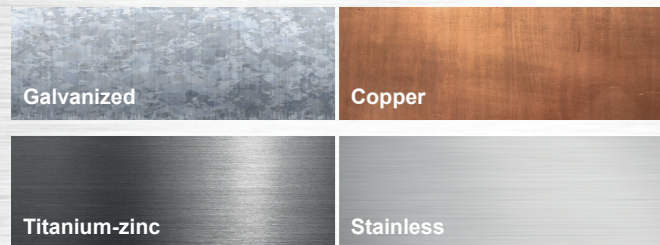

GALVANIZED - COLOUR SHADES

| | |
|---|---------------------------------------|
| TM Testa di Moro RAL 8028 | AN Anthracite RAL 7016 |
| IČ Intensive black RAL 9005 | OČ Steel red RAL 3009 |
| MH Copper brown RAL 8004 | ŠB Grey white RAL 9002 |
| BH White aluminium RAL 9006 | PŠ Dust grey RAL 7037 |
| MM Metallic copper RAL extra | MZ Moss green RAL 6005 |
| MOT Dark blue RAL 5010 | TZ Reseda green RAL 6011 |



Business centre **KJG** Bratislava



KJG Products

1. Pressed gutter stop end with rubber
2. Gutter stop end
3. Gutter hook
4. Rafter hook (front mounting)
5. Spouting
6. Hopper
7. Gutter coupling
8. Corner
9. Dirt collector
10. Elbow
11. Drain branch pipe
12. Drain pipe
13. Shoe + zigna
14. S-bend
15. Pipe coupling
16. Water collector
17. Clamp with point
18. Clamp with nut
19. Foliage collector
20. Collecting hopper DESIGN
21. Sleeve

GUTTER HOOK

| size | material |
|------|-------------------|
| 20 | ■ ■ ■ ■ ■ |
| 25 | ■ ■ ■ ■ ■ ■ |
| 28 | ■ ■ ■ ■ ■ ■ ■ |
| 33 | ■ ■ ■ ■ ■ ■ ■ ■ |
| 40 | ■ ■ ■ ■ ■ ■ ■ ■ ■ |



INNER CORNER

| size | material |
|------|-------------------|
| 20 | ■ ■ ■ ■ ■ |
| 25 | ■ ■ ■ ■ ■ ■ |
| 28 | ■ ■ ■ ■ ■ ■ ■ |
| 33 | ■ ■ ■ ■ ■ ■ ■ ■ |
| 40 | ■ ■ ■ ■ ■ ■ ■ ■ ■ |



RAFTER HOOK (FRONT MOUNTING)

| size | material |
|------|-------------------|
| 20 | ■ ■ ■ ■ ■ |
| 25 | ■ ■ ■ ■ ■ ■ |
| 28 | ■ ■ ■ ■ ■ ■ ■ |
| 33 | ■ ■ ■ ■ ■ ■ ■ ■ |
| 40 | ■ ■ ■ ■ ■ ■ ■ ■ ■ |



GUTTER COUPLING

| size | material |
|------|---------------|
| 25 | ■ ■ ■ ■ ■ |
| 28 | ■ ■ ■ ■ ■ ■ |
| 33 | ■ ■ ■ ■ ■ ■ ■ |



EDGE GUTTER HOOK REINFORCED

| size | material |
|------|-----------|
| 33 | ■ ■ ■ ■ ■ |



GUTTER STOP END

| size | material |
|------|-------------------|
| 20 | ■ ■ ■ ■ ■ |
| 25 | ■ ■ ■ ■ ■ ■ |
| 28 | ■ ■ ■ ■ ■ ■ ■ |
| 33 | ■ ■ ■ ■ ■ ■ ■ ■ |
| 40 | ■ ■ ■ ■ ■ ■ ■ ■ ■ |



SPOUTING

| size | material |
|------|-------------------|
| 200 | ■ ■ ■ ■ ■ |
| 250 | ■ ■ ■ ■ ■ ■ |
| 280 | ■ ■ ■ ■ ■ ■ ■ |
| 333 | ■ ■ ■ ■ ■ ■ ■ ■ |
| 400 | ■ ■ ■ ■ ■ ■ ■ ■ ■ |



PRESSED GUTTER STOP END WITH RUBBER

| size | material |
|------|---------------|
| 25 | ■ ■ ■ ■ ■ |
| 28 | ■ ■ ■ ■ ■ ■ |
| 33 | ■ ■ ■ ■ ■ ■ ■ |



EDGE GUTTER

| size | material |
|--------|---------------|
| 33/500 | ■ ■ ■ ■ ■ |
| 33/650 | ■ ■ ■ ■ ■ ■ |
| 33/800 | ■ ■ ■ ■ ■ ■ ■ |



HOPPER

| size | material |
|--------|---------------------------|
| 20/60 | ■ ■ ■ ■ ■ |
| 25/60 | ■ ■ ■ ■ ■ ■ |
| 25/80 | ■ ■ ■ ■ ■ ■ ■ |
| 28/80 | ■ ■ ■ ■ ■ ■ ■ ■ |
| 28/100 | ■ ■ ■ ■ ■ ■ ■ ■ ■ |
| 33/80 | ■ ■ ■ ■ ■ ■ ■ ■ ■ |
| 33/100 | ■ ■ ■ ■ ■ ■ ■ ■ ■ ■ |
| 33/120 | ■ ■ ■ ■ ■ ■ ■ ■ ■ ■ ■ |
| 40/120 | ■ ■ ■ ■ ■ ■ ■ ■ ■ ■ ■ ■ |
| 40/150 | ■ ■ ■ ■ ■ ■ ■ ■ ■ ■ ■ ■ ■ |



OUTER CORNER

| size | material |
|------|-------------------|
| 20 | ■ ■ ■ ■ ■ |
| 25 | ■ ■ ■ ■ ■ ■ |
| 28 | ■ ■ ■ ■ ■ ■ ■ |
| 33 | ■ ■ ■ ■ ■ ■ ■ ■ |
| 40 | ■ ■ ■ ■ ■ ■ ■ ■ ■ |

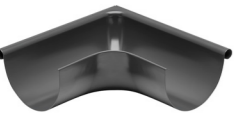

COLLECTING HOPPER DESIGN

| size | material |
|------|---------------|
| 80 | ■ ■ ■ ■ ■ |
| 100 | ■ ■ ■ ■ ■ ■ |
| 120 | ■ ■ ■ ■ ■ ■ ■ |



SLEEVE

| size | material |
|------|-----------------|
| 80 | ■ ■ ■ ■ ■ |
| 100 | ■ ■ ■ ■ ■ ■ |
| 120 | ■ ■ ■ ■ ■ ■ ■ |
| 150 | ■ ■ ■ ■ ■ ■ ■ ■ |



DIRT COLLECTOR

| size | material |
|------|-----------------|
| 80 | ■ ■ ■ ■ ■ |
| 100 | ■ ■ ■ ■ ■ ■ |
| 120 | ■ ■ ■ ■ ■ ■ ■ |
| 150 | ■ ■ ■ ■ ■ ■ ■ ■ |



DRAIN PIPE

| size | material |
|------|-------------------|
| 60 | ■ ■ ■ ■ ■ |
| 80 | ■ ■ ■ ■ ■ ■ |
| 100 | ■ ■ ■ ■ ■ ■ ■ |
| 120 | ■ ■ ■ ■ ■ ■ ■ ■ |
| 150 | ■ ■ ■ ■ ■ ■ ■ ■ ■ |



DRAIN BRANCH PIPE

| size | material |
|---------|-------------------------|
| 80/80 | ■ ■ ■ ■ ■ |
| 100/60 | ■ ■ ■ ■ ■ ■ |
| 100/80 | ■ ■ ■ ■ ■ ■ ■ |
| 100/100 | ■ ■ ■ ■ ■ ■ ■ ■ |
| 120/80 | ■ ■ ■ ■ ■ ■ ■ ■ |
| 120/100 | ■ ■ ■ ■ ■ ■ ■ ■ ■ |
| 120/120 | ■ ■ ■ ■ ■ ■ ■ ■ ■ ■ |
| 150/120 | ■ ■ ■ ■ ■ ■ ■ ■ ■ ■ ■ |
| 150/150 | ■ ■ ■ ■ ■ ■ ■ ■ ■ ■ ■ ■ |



WATER COLLECTOR

| size | material |
|------|---------------|
| 80 | ■ ■ ■ ■ ■ |
| 100 | ■ ■ ■ ■ ■ ■ |
| 120 | ■ ■ ■ ■ ■ ■ ■ |



WATER COLLECTOR WITH SIEVE

| size | material |
|------|---------------|
| 80 | ■ ■ ■ ■ ■ |
| 100 | ■ ■ ■ ■ ■ ■ |
| 120 | ■ ■ ■ ■ ■ ■ ■ |



ELBOW 40°

| size | material |
|------|---------------|
| 80 | ■ ■ ■ ■ ■ |
| 100 | ■ ■ ■ ■ ■ ■ |
| 120 | ■ ■ ■ ■ ■ ■ ■ |



ELBOW 72°

| size | material |
|------|-------------------|
| 60 | ■ ■ ■ ■ ■ |
| 80 | ■ ■ ■ ■ ■ ■ |
| 100 | ■ ■ ■ ■ ■ ■ ■ |
| 120 | ■ ■ ■ ■ ■ ■ ■ ■ |
| 150 | ■ ■ ■ ■ ■ ■ ■ ■ ■ |



ELBOW 85°

| size | material |
|------|---------------|
| 80 | ■ ■ ■ ■ ■ |
| 100 | ■ ■ ■ ■ ■ ■ |
| 120 | ■ ■ ■ ■ ■ ■ ■ |

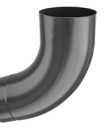

S-BEND

| size | material |
|------|---------------|
| 80 | ■ ■ ■ ■ ■ |
| 100 | ■ ■ ■ ■ ■ ■ |
| 120 | ■ ■ ■ ■ ■ ■ ■ |



CLAMP WITH POINT

| size | material |
|------|-------------------|
| 60 | ■ ■ ■ ■ ■ |
| 80 | ■ ■ ■ ■ ■ ■ |
| 100 | ■ ■ ■ ■ ■ ■ ■ |
| 120 | ■ ■ ■ ■ ■ ■ ■ ■ |
| 150 | ■ ■ ■ ■ ■ ■ ■ ■ ■ |



CLAMP WITH NUT M10

| size | material |
|------|-------------------|
| 60 | ■ ■ ■ ■ ■ |
| 80 | ■ ■ ■ ■ ■ ■ |
| 100 | ■ ■ ■ ■ ■ ■ ■ |
| 120 | ■ ■ ■ ■ ■ ■ ■ ■ |
| 150 | ■ ■ ■ ■ ■ ■ ■ ■ ■ |



SELF-TAPPING SCREW TORX

| size | material |
|------|-------------------|
| 80 | ■ ■ ■ ■ ■ |
| 140 | ■ ■ ■ ■ ■ ■ |
| 200 | ■ ■ ■ ■ ■ ■ ■ |
| 250 | ■ ■ ■ ■ ■ ■ ■ ■ |
| 300 | ■ ■ ■ ■ ■ ■ ■ ■ ■ |



PROTECTIVE CAP

| size | material |
|------|----------|
| | PVC |



DOWEL WITH LAMELLA

| size | material |
|------|----------|
| 180 | PVC |
| 240 | PVC |
| 280 | PVC |



DOWEL WITH COLLAR

| size | material |
|------|----------|
| 120 | PVC |
| 300 | PVC |



INSULATION DOWEL

| size | material |
|------|----------|
| | ■ PVC |



THREADED ROD M10

| size | material |
|------|---------------|
| 60 | ■ ■ ■ ■ ■ |
| 100 | ■ ■ ■ ■ ■ ■ |
| 150 | ■ ■ ■ ■ ■ ■ ■ |



MOUNTING PLATE

| size | material |
|---------|-----------|
| 80x30x3 | ■ ■ ■ ■ ■ |

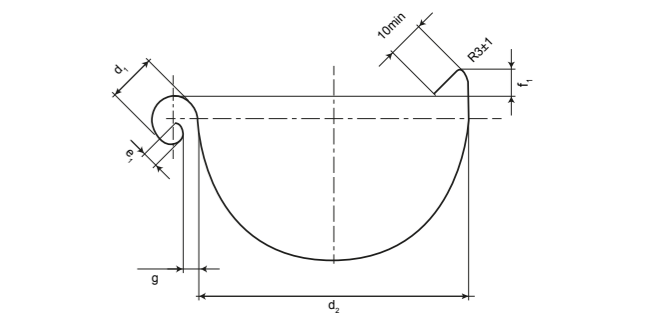
SPOUTING

| size | tolerance | 200 | 250 | 280 | 333 | 400 | 500 |
|-----------------|-----------|-----|-----|-----|-----|-----|-----|
| developed width | -0,5 | 200 | 250 | 280 | 333 | 400 | 500 |
| d ₁ | ±1 | 16 | 18 | 18 | 20 | 22 | 22 |
| d ₂ | +2 | 80 | 105 | 127 | 153 | 192 | 250 |
| e ₁ | ±1 | 5 | 7 | 7 | 9 | 9 | 9 |
| f ₁ | min. | 8 | 10 | 11 | 11 | 11 | 21 |
| g | ±1 | 5 | 5 | 6 | 6 | 6 | 6 |

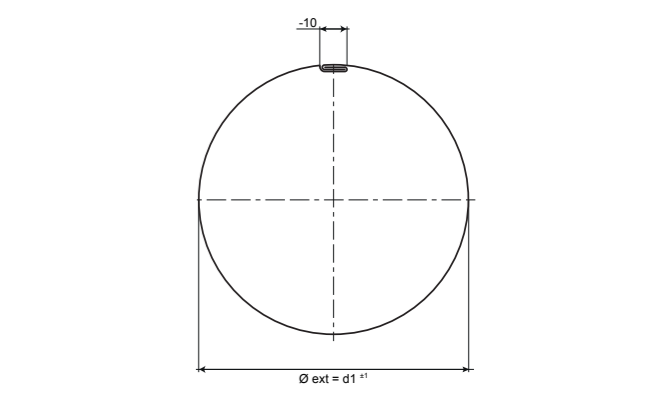

DRAIN PIPE

| size | 60 | 80 | 100 | 120 | 150 |
|------|----|----|-----|-----|-----|
| d1 | 60 | 80 | 100 | 120 | 150 |

Coloured galvanized Galvanized Copper Titanium-zinc Stainless

■ ■ ■ ■ ■